

Platon® Stop Original



- Ⓜ **GB** Installation instructions for floating floors
- Ⓜ **D** Verlegeanweisung für schwimmende Fußbodenbeläge
- Ⓜ **F** Pose de Platon Stop pour revêtements de sol
- Ⓜ **ES** Instrucciones para la instalación de parquet flotante
- Ⓜ **BE** **NL** Montagehandleiding voor zwevende vloerbedekkingen
- Ⓜ **N** Leggeanvisning for flytende gulv
- Ⓜ **S** Monteringsanvisning för flytande golv
- Ⓜ **FI** Asennusohje uiville lattioille
- Ⓜ **SLO** Navodila za montačo za plavajoče pode

Dry and healthy buildings!



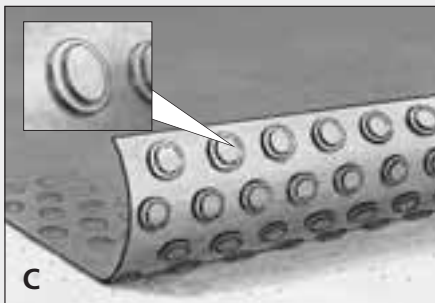
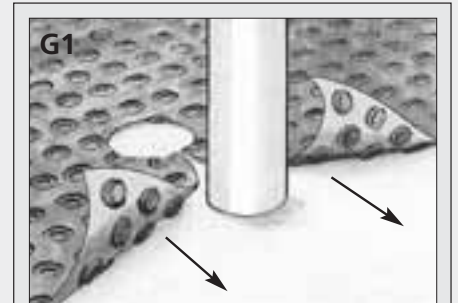
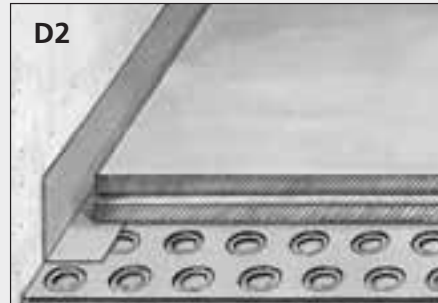
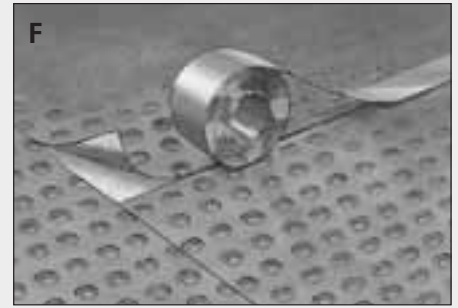
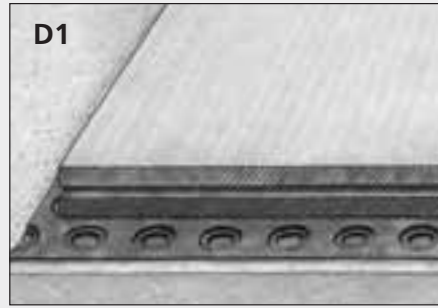
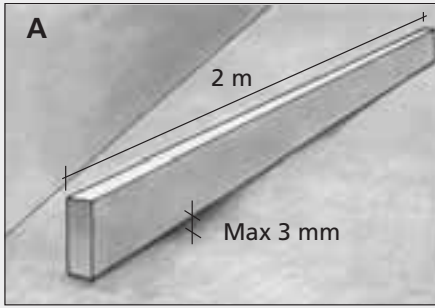

GB Recommended limit for moisture content in concrete, 5% using CM method, or 95% RH using drilled hole method. Joint Platon Stop using Platon Tape, supplied with the product, which has good adhesion and withstands damp. Tape may be used to protect the edge of the wood-based floor against walls (D2). For higher moisture content in the concrete, ask your distributor for more information.

D Richtwert für den Feuchtigkeitsanteil im Estrich: 5% (Anwendung des CM-Verfahrens) oder 95% RH in den Luftporen im Estrich. Platon Stop mit dem mitgelieferten Klebeband, welches gute Klebeeigenschaften besitzt und feuchtigkeitsabstoßend ist, zusammenkleben. Die Kanten des Holzfußbodens entlang der Wände können auch mit dem Klebeband geschützt werden (D2). Bei schwerwiegenden Feuchtigkeitsproblemen gibt es mehrere spezielle Platon Produkte. Fragen Sie bitte Ihren Fachhändler.

F Limite d'humidité recommandée contenue dans le béton, 5% selon la Méthode CM (Calcium Carbure Méthode), ou 95% selon la méthode 'du trou perforé'. Jointurer le Platon Stop à l'aide de la bande adhésive, compris dans l'emballage, qui a une bonne adhésion et résiste à l'humidité. La bande peut être utilisée pour protéger les bords entre le murs et le parquet. Pour des taux d'humidité supérieurs, contacter votre distributeur pour plus d'information.



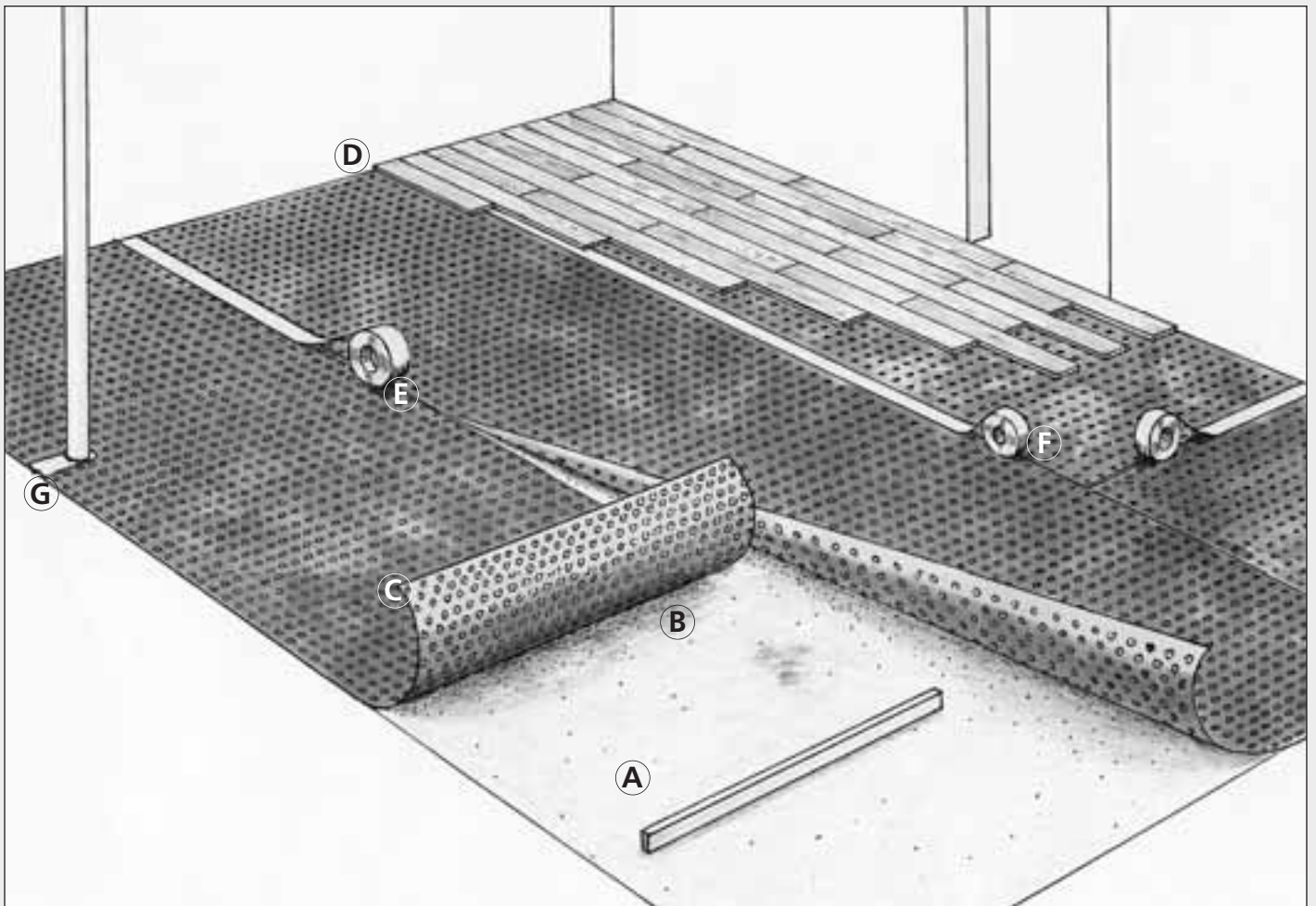

ES Límite recomendado de contenido de humedad en el hormigón, 5% utilizando el método CM o 95% de humedad relativa utilizando el método de perforación. Unir el Platon Stop utilizando la cinta Platon, que ya viene premontada en el producto, la cual tiene una buena adherencia y resistencia al vapor. También se puede utilizar dicha cinta para proteger el pavimento en el lado de la pared (D2). Para un contenido alto de humedad en el hormigón, consultar a su distribuidor para más información.

BE NL De na te streven waarde voor de vochtigheidsgraad van het beton bedraagt maximaal 5% (toepassing van de CM methode) of 95% RF in de luchtporiën van het beton. Platon Stop met de meegeleverde Platon Stop kleefband (of strip) samenkleven. Deze kleefband (of strip) beschikt over een goede hechtingsgraad en is vochtafstotend. Deze kleefband kan ook dienen als bescherming van de houten vloerbekleding langs de wanden (D2). Bij zware vochtproblemen of bij sterk verontreinigd beton heeft Platon specifieke producten op maat ter beschikking. Voor vragen kan u zich wenden bij uw Platon Stop vakhandelaar.

N Anbefalte grense for fuktinnhold i betong, 95% RF. Skjøt Platon Stop ved bruk av Platon Stop Tape, levert med produktet, som har god klebeffekt og som tåler fukt. Tape kan brukes til å beskytte kanten av overgulv mot vegg (D2). Ved større fuktbelastninger eller eventuelle andre problemer er Platon Gulv, med bygghøyde 6 mm, det riktige alternativet. Be om mer opplysninger.

Platon® Stop Original



S Rekommenderad gräns för fuktigheten i betongen är 90% RF. Platon Stop skarvas med Platon Stop Tape (följer med) som har god vidhäftning och tål fukt. Tape kan användas till att skydda kanten av övergolvet in mot väggen (D2).

Vid högre fuktbelastning och eventuellt andra problem är Platon Golv, med bygghöjden 6 mm, det riktiga alternativet. Fråga Din bygghandel om mer information.

FI Platon Stop soveltuu asennettavaksi betonilattian suhteellisen kosteuden ollessa alle 95%. Platon Stop saumataan rullan mukana toimitettavassa kosteutta kestäväällä, hyvin kiinnittyvällä Platon teipillä. Teippiä voidaan käyttää myös suojaamaan lattian ja seinän yhtymäkohtaa (D2). Lattioihin, joihin kohdistuu suuria kosteusrasituksia suosittelemme System Platon lattiaa, jonka ilmapalstan korkeus on 6 mm. Lisätietoja Isola-Platon oy:ltä.

SLO Priporočeni gornji limit stopnje vlage betona: 5% pri uporabi CM metode merjenja ali 95% RV (relativna vlaga) pri metodi z vrtnjem lukenj. Spoje Platon Stop folije prelepite z lepilnim trakom Platon Tape (dobavljen skupaj s Platon Stop folijo), ki ima dober oprijem in je odporen proti vlagi. Ta trak lahko uporabite tudi za zaščito roba lesenega poda ob steni (D2). Pri večji stopnji vlage v betonu so na razpolago še drugi Platon proizvodi. Podrobnejše informacije dobite pri vašem prodajacu.



ISO 9001



Manufactured by Isola as, Platon Factory, N-3678 Notodden



Dry and healthy buildings!

Isola as

N-3945 Porsgrunn
Tel: +47 35 57 57 00
Fax: +47 35 55 48 44
E-mail: isola@isola.com
www.isola.com